

ETC 車載器

MOBE-7EX α (フロントガラス貼付専用アンテナ)

※ アンテナをダッシュボードに貼付ける場合は別売品のダッシュボード専用アンテナが必要です。

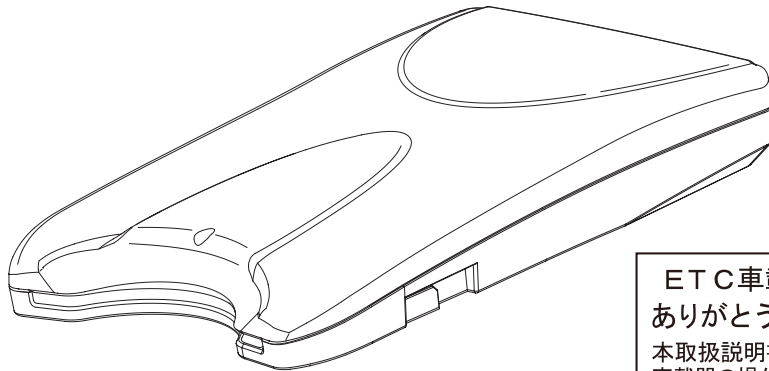

ETC車載器をお買い上げいただき、ありがとうございました。
本取扱説明書を読み、内容を理解して、ETC車載器の操作を行ってください。
本取扱説明書は必要な時にすぐに参照できるよう大切に保管しておいてください。

取扱店様へ

本取扱説明書は取付け後、お客様にお渡しください。丁寧にお取扱いください。

目次

ご 使 用 の 前 に	① 道路事業者からのお願い …… 1	使 い 方	⑧ ETC車載器の各部の名称と主な機能 … 18	
	■ ETCご利用方法の注意事項 …… 1		⑨ ETCカードの抜き差し …… 19	
	② 安全にお使いいただくために …… 5		■ ETCカードの差込み操作(乗車時の操作) …… 19	
	■ 重要なお知らせ …… 5		■ ETCカードの抜き取り操作(降車時の操作) …… 20	
	■ お願い …… 6		⑩ ETC車載器の表示とメッセージ …… 21	
	③ 取付け上のご注意 …… 7		■ ETCゲート(入口・検札用)を通過したとき …… 21	
	■ 作業の前に …… 7		■ ETCゲート(出口・精算用)を通過したとき …… 21	
	■ 取付場所について …… 7		■ ETCゲート予告アンテナを通過したとき …… 22	
	■ 配線・分解・部品について …… 8		⑪ 通知内容一覧 …… 23	
	④ 取付け前の確認 …… 9		■ 正常時の通知内容一覧 …… 23	
	■ 付属品の確認 …… 9		■ 異常時の通知内容一覧 …… 23	
	取 付 方 法		⑤ ETC車載器の取付け …… 10	⑫ 点検・処置手順 …… 24
			■ 取付条件の確認 …… 10	■ トラブルシューティング …… 24
			■ アンテナユニットの取付け …… 11	⑬ 概略仕様 …… 25
			■ 本体の取付け …… 13	⑭ ETCについての主なお問い合わせ先 …… 26
■ 配線 …… 14		⑮ 保証書とアフターサービス …… 27		
⑥ 別売品ダッシュボード専用アンテナ(QCZ-7081) …… 16				
⑦ セットアップ手順 …… 17				

ETCをご利用いただくためにはセットアップしていただく必要があります。
セットアップは専門の登録店にご依頼ください。

1 道路事業者からのお願い

■ ETCご利用方法の注意事項

はじめに

必ず、ETCシステム利用規程等をお読みください

- ETCシステム利用規程、同実施細則（以下「利用規程等」という。）、ETCカードの利用約款などに、ご利用上の注意事項が記載されています。また、特に、エラーや事故の発生の原因になる等の重要な事項について、以下に記載しました。
ETCのご利用前に、必ずお読みください。

乗車前のご注意

ETCカードを車載器に確実に挿入し、エラー等がないかの確認を！！

- ご乗車時に、ETCカードを車載器に確実に挿入し、エラー等がないかを確認してご利用ください。ETCカードが確実に挿入されていても、車載器が正しく作動していない場合、開閉バーが開きません。
車載器へのETCカードの挿し忘れ、挿し込み不良により、開閉バーが開かないケースが増えています。
※ETCカードの挿し込み方向（前後・表裏）にご注意ください。
※料金所の手前等に、ETCカードが正常に挿入されていないことを車載器にお知らせするアンテナが設置されている箇所があります。ETCカードが正常に挿入されていないことのお知らせがあった場合には、ETC無線走行はできませんので、一般車線又は混在車線をご利用ください。
- 車載器がETCカードを認証するまでには、数秒かかりますので、料金所直前でのETCカードの挿入は、エラーの原因となることがあります。
- 車載器の前面に物を置いたり、物で遮ったり、安易な取り付け個所の変更などをしないでください。
※正常に通信できないとエラーが発生し、開閉バーが開きません。

ETCカードの有効期限のご注意

- 有効期限切れのETCカードは、使用できません。お手持ちのETCカードに記載された有効期限をあらかじめご確認ください。
※車載器に有効期限切れのETCカードを差し込んでも、エラー表示はされません。
※ETCカード更新の際には特にご注意下さい。

ETCカードの保管上のご注意

- ETCカードを車載器に挿入したまま車内に放置すると、カードが高温で変形し、車載器が正常に動作なくなることがあります。また、ETCカードに強い力を加えることもカード変形の原因となりますので取扱いにはご注意下さい。
- 盗難防止の観点から、車から離れる際はETCカードを車載器から外し、携行していただくことをお勧めします。

1 道路事業者からのお願い

走行中のご注意

十分な車間距離を取り、20km/h以下に減速、徐行して下さい！！

- ETC車線に設置されている開閉バーは、車載器とアンテナとの間の通信等が正常に行なわれなかった場合には、開かないことがありますので、ご注意ください。
また、前車に接近して通行しようとしたときに、エラーが発生すると、前車通過後、開閉バーが閉まりますので、ご注意ください。
- ETC車線を通行される際は、前車と十分な車間距離をとった上で、開閉バーの手前で安全に停止できるよう十分に減速し、開閉バーが開いたことを確認して、ご通行ください。
- ETC車線を通行する際は、20km/h以下の安全な速度をお願いします。
※利用規程等によらないご利用方法により、道路設備に損傷を与えた場合には、復旧に要する費用をご負担していただく場合がありますので、ご注意ください。
- もし、入口料金所のETC車線で通信エラー等により、通行券を受け取られた場合には、出口料金所での料金のお支払いは、係員のいる車線（一般車線又は混在車線）で、一旦停車して、ETCカードと通行券を係員にお渡しください。
- 料金をお支払いいただく料金所で異常が発生した場合は、インターホン等で係員を呼び、案内に従って下さい。
- 入口料金所をETCで通行した場合で、出口料金所でETC車線がご利用できないときあるいは設置されていないときは、一旦停車してETCカードを係員にお渡しください。
- 通行料金の請求を受ける料金所で、ETC車線が閉鎖されている場合は、係員のいる車線（一般車線又は混在車線）でETCカードでの支払いが可能です。無理な車線変更は危険ですので、おやめください。
※ETC車線の機器の点検等により、ETC車線を閉鎖している場合がありますのでご注意ください。
- 有料道路の利用開始から利用終了までは、同一のETCカードを継続してご使用下さい。料金所以外にもETCアンテナが設置されている箇所があり、ETCカードには走行中、通行料金の計算に必要な情報が記録されます。途中でカードを入れかえると正しく料金が計算されない場合があります。
- 走行中は、ETCカードを車載器から抜き挿ししないでください。正常に通信できなかつたり、ETCカードの破損やエラーを引き起こす場合があります。
- 入口でETCが正常に通信できなかった場合は、出口料金所のETC車線で開閉バーが開かないことがあります。この場合、係員のいる車線（一般車線又は混在車線）で一旦停車し、係員にお申し出ください。
※入口料金所通過直後の車載器のエラー音あるいは音声案内にご注意ください。

ご使用の前に

道路事業者からのお願い

1 道路事業者からのお願い

ご
使
用
の
前
に

もしも、開閉バーが開かなかった場合のご注意

ETC車線では、絶対に車をバックさせないで！！

- ETC車線で、開閉バーが開かないなどの理由で停止された場合には、危険ですので絶対に車をバックさせないでください。
インターホン等で係員を呼び、案内に従ってください。
※バックすると後続車に追突される危険がありますし、バックして他の車線に入りなおすことは、エラー発生の原因となります。

ETCカードを挿入せずに（または通信できなかった状態で）ETC車線を通過してしまったときは、速やかに道路事業者にご連絡を！！

- うっかりETCカードを車載器に挿入し忘れてETC車線を通過された場合などは、速やかに、当該道路を管理する道路事業者（高速道路会社など）にご通行の状況を連絡して下さい。

車載器の再セットアップ

車載器の付け替え、車両ナンバー変更時は再セットアップを！！

- 車載器を他の車両に付け替える場合や車両のナンバープレートが変更になった場合など、新たにセットアップ（車載器への車両情報の登録）が必要となります。
※新たにセットアップを行わないと、ETCのご利用ができない場合や割引が適用にならない場合があります。

車載器管理番号に関するお願い

車載器管理番号は、ETCの各種割引サービスのための必要な番号です。

- 車載器管理番号は、お持ちの車載器または車載器の箱に記載されている19桁の固有の番号で、ETCの各種割引サービスを受ける場合、あるいは今後の新たなサービスを受けるにあたって必要な番号です。『ETC車載器セットアップ申込書・証明書（お客様保存用）』を大切に保管していただくとともに、車載器管理番号を別に記録し、保管するようにしてください。

道路事業者からのお願い

1 道路事業者からのお願い

障害者割引制度におけるETC利用について

- ETC無線走行で障害者割引の適用を受けるには、事前に福祉事務所等での手続きと、併せて有料道路事業者が設置する窓口への登録が必要になります。両方の手続きがなされていない場合、ETC無線走行での障害者割引適用がされません。
 - ※ 既にETC無線走行以外のお支払いでの障害者割引適用の手続きをしている場合でも、改めて同様の手続きと登録をする必要があります。
 - ※ 通行料金の請求を受ける料金所でETC車線が閉鎖されている場合は、般車線又は混在車線)で、一旦停車して係員にETCカードを渡し、身体障害者手帳又は療育手帳を呈示して確認を受けてください。
 - ※ ETC無線走行で障害者割引の適用を受けようとする場合でも、必ず身体障害者手帳又は療育手帳を携行してください。
 - ※ 障害者割引には有効期限があります。ご利用の前に有効期限を確認してください。なお、有効期限の更新手続きは福祉事務所等で行ってください。
 - ※ 登録済のETCカード、ETC車載器、車両を変更される場合は、ETCのご利用前に福祉事務所等に変更手続きを行ってください。

ご
使
用
の
前
に

1 道
路
事
業
者
か
ら
の
お
願
い

2 安全にお使いいただくために

■ 重要なお知らせ





ETC車載器は、正しく取扱うことにより安全にお使いいただけます。
 まちがった使い方は、お使いになる人や他の人への危害、財産への損害につながる可能性があります。
 このような事故を防ぐために、記載内容を良くお読みになり、必ずお守りください。

このETC車載器は、「ETCシステム利用規程」(各道路事業者)、「ETCカード利用規約」(ETCカード発行者)に従った利用を前提としたものです。また、本取扱説明書にある警告、注意などについては弊社が
 予見できる範囲のものであり、全てではありません。

不適切な操作、改造、取扱いを行った場合、正常な動作を行わないことがあります。
 この場合、弊社は一切の責任を負いません。

本取扱説明書の、一部または全部の転載・複写は著作権者の許諾が必要になります。
 本取扱説明書は、日本語を母国語とする人を対象にして作成しています。
 またイラストなどは、見やすくするために省略などで実際とは多少異なります。
 ETCに関する情報、取扱説明書の最新の情報はホームページ(<http://www.mhi-etc.com/>)に掲載して
 いますのでご参照ください。

本取扱説明書では、特にお守りいただきたいことを次のマークで表示しています。

	警告	この記載内容を守らなかった場合、死亡または重傷を負う可能性があることを示しています。
	注意	この記載内容を守らなかった場合、けがをしたり物的な損害を受けたりする可能性があることを示しています。
	注意	この記載内容を守らなかった場合、製品の誤動作の発生が想定される内容、または一般的な注意事項を示しています。
	アドバイス	より安全、快適にご使用いただく上で知っておいていただきたいことを記載しています。
	禁止	してはならないことを示しています。具体的な内容は、絵や文章で記載しています。

	警告	
ETCシステムの利用者は、ETCシステム利用規程を遵守しなければならないとされています。利用規程を良くお読みになり、記載してある内容を必ず遵守してください。ETCシステム利用規程は道路事業者が利用者に周知するものです。		
走行中は操作しない ・ 走行中のETCカードの抜き差しは危険です。 ETC車載器の操作は、必ず車両を安全な場所に停車してから行ってください。		
料金所を通過するときは、十分減速して(*1) 走行する ・ 料金所を通過するときは車間距離を確保し、他車と接触しないよう十分注意してください。 *1: 各道路事業者の定める「ETC利用規程」では、時速20km以下を目安としています。		
開閉バーの開閉を確認して料金所を通過する ・ 料金所では前方の開閉バーが開いたことを確認してからお進みください。 ・ 何らかのエラー・故障等が発生した場合や道路管理上の理由から開閉バーが開かないことがあります。開閉バーの手前で安全に停止できるよう十分減速してください。(何らかの理由でバーが開かなかった時は料金所係員の指示に従ってください) 危険ですので、料金所では車両をバックしないでください。		
故障や異常状態でETC車載器を使用しない ・ 音が出ない、煙が出る、変な臭いがするなどの異常な状態でのご使用は、開閉バーとの接触事故や、発火の原因となる場合があります。 お買い上げの販売店にご相談ください。 ・ 正常な動作をしなかった場合は、直ちに使用を中止し、お買い上げの販売店にご相談ください。		

2 安全にお使いいただくために

警告

二輪車では使用しないでください。
・MOBE-7EX α は四輪車専用です。二輪車では使用できません。

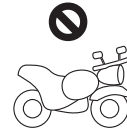

有効期限が経過しているETCカードや無効となったETCカード、変形したカード、分解・改造したカードは使用しないでください。

- ・これらのカードを挿入した場合、ETCをご利用できません。
- ・変形したカードを挿入した場合、ETC車載器から排出できなくなることがあります。

注意

☆ETCカードを正しく差し込んで、正常に動作するか確認してください。
・ETCカードの差し込み方向(前後・表裏)にご注意ください。
・ETCを利用する場合は、必ず、走行する前にETCカードを差し込み動作確認してください。(*2)
・ETCカードが正しく挿入されていない場合は、ETCゲートを通過できません。

☆走行中にETCカードの抜き差しを行わないでください。
・脇見運転となり、危険です。
・料金所付近で抜き差しを行った場合、開閉バーが開かず、接触事故の原因になることがあります。
・ETCゲートが無い場合や、開閉バーが開かない場合は、料金所の係員の指示に従ってください。
・ETCカード書込み中に抜き差しを行うと、故障したり、ETCカードが破壊されることがあります。

☆ETC車載器・ケーブルの分解、改造をしたり、損傷を与えないでください。
・ETC車載器の機能が損なわれた場合、人身事故や物的損害の原因になります。
・分解、改造、損傷の内容によっては修理をお断りすることがあります。

☆フロントガラスが、熱線反射ガラスや熱線入りガラスなど電波を通し難い材質の場合には、MOBE-401(アンテナ車外設置タイプ)をご利用ください。
・お車のフロントガラスの仕様につきましては、お車を購入されたディーラー様等にご確認ください。

☆ETC車載器やアンテナの上に物を置かないでください。
・路側アンテナとの通信が遮断され、開閉バーが開かなくなる可能性があります。
・ETC車載器やアンテナには塗装をしないでください。

☆ETC車載器やアンテナユニットを移動させる際は、事前に取付店にご相談ください。

☆ETC車載器の内部に異物や水分、揮発性液体を入れないでください。
・火災、故障、感電の原因になります。
・ETCカードに付着した異物や水分、揮発性液体が入らないようにしてください。
・濡れた手でETC車載器に触れないでください。水や揮発性液体をかけないでください。

☆ETC車載器やETCカードに衝撃や無理な力をかけないでください。
・故障の原因になります。

*2 : 本取扱説明書 19-20ページ「ETCカードの抜き差し」を参照してください。

お願い

☆ETC車載器に貼ってあるシールは、はがさないでください。
・ETC車載器は、電波法の基準に適合しています。
製品に貼り付けられているシールはその証明ですのではがさないでください。
・シールがはがされた場合、本製品に対する保証が出来ない場合があります。

☆汚れたときは乾いた布で拭いてください。
汚れがひどいときには中性洗剤を薄めた液で拭き取り、乾いた布で仕上げてください。

3 取付け上のご注意

【ETC車載器管理番号の照合】

ETC車載器裏面のETC車載器管理番号(19桁)とセットアップ申込書のETC車載器管理番号(19桁)を照合してください。

【ナンバープレートの照合】

セットアップ申込書に記載されたナンバープレートの番号と取付車両のナンバープレートを照合してください。(ETC車載器は、取付車両との組み合わせでセットアップ(登録)されており、設定された車両以外では使用できません。)

注意

- ・取付け前にフロントガラスの種類をご確認ください。フロントガラスが熱線反射ガラスおよび熱線入りガラスなど電波を通し難い材質の場合、MOBE-7EXαはご利用できません。MOBE-401(アンテナ車外設置タイプ)をご利用ください。(お車のフロントガラスの仕様につきましては、お車を購入されたディーラー様等にご確認ください。)

■ 作業の前に

警告

- ・取付ける前に、必ず本取扱説明書をよくお読みになった上で、正しい配線と取付けを行ってください。事故・火災・感電・故障等の原因となります。
- ・指定された入力電圧以外の車両に取付けしないでください。火災等の原因となります。
- ・作業中のショート事故防止のため、取付け前にバッテリーのマイナス端子を外してから行ってください。(*)感電・故障等の原因となります。

* : カーナビゲーションおよびカーステレオ等車内の電子機器の設定が解除される場合があります。

注意

- ・ETC車載器の取付けおよび配線には、専門技術と経験が必要ですので取付店に依頼してください。事故・火災・感電・故障等の原因となります。
- ・ETC車載器に、衝撃および無理な力の加わる取付け方はしないでください。故障等の原因となります。

■ 取付場所について

警告

- ・前方の視界を妨げる場所・運転に支障をきたす場所(ステアリング・シフトレバー・ブレーキペダルなどの運転操作を妨げる場所など)・急停車の場合など同乗者に危険を及ぼす場所には取付けしないでください。事故等の原因となります。
- ・車体に穴を開けて取付ける場合は、パイプ類・タンク・電気配線などに干渉しないようにしてください。火災等の原因となります。
- ・エアバッグが装着されている車両に取付ける場合は、絶対にエアバッグのカバー部分および作動時の妨げになるような場所には取付けしないでください。エアバッグが正常に動作しなかったり、事故等の原因となります。

注意

- ・水のかかるところ(雨が吹き込む等)、湿気およびほこりの多いところへの取付けは避けてください。火災・感電・故障等の原因となります。
- ・ETC車載器をカーステレオのスピーカ付近に取付けしないでください。故障等の原因となります。
- ・ブザーの聞こえる場所に取付けてください。
- ・可動部には取付けしないでください。

3 取付け上のご注意

■ 配線・分解・部品について

警告

- ・前方の視界を妨げる場所・運転に支障をきたす場所（ステアリング・シフトレバー・ブレーキペダルなどの運転操作を妨げる場所など）・急停車の場合など同乗者に危険を及ぼす場所には配線しないでください。
事故等の原因となります。
- ・車両のボルト・ナット・ネジを使用する場合、ステアリング・ブレーキ系統・タンク等の保安部品のボルト・ナット・ネジは使用しないでください。
事故等の原因となります。
- ・ケーブル類を配線する時は、車両側部品との噛み込みに注意し、突起物に当たらないようにしてください。
事故・火災・感電等の原因となります。
- ・ETC車載器のケーブルの被覆を破って、他機器の電源を取ることは絶対におやめください。
火災・感電等の原因となります。
- ・分解および改造をしないでください。
事故・火災・感電・故障等の原因となります。
- ・ヒューズを交換するときは、必ず規定容量（アンペア数）を守ってください。
火災等の原因となります。
- ・ケーブル類は、運転操作の妨げにならないよう、付属のタイラップおよびケーブルクランプ等で固定してください。
事故等の原因となります。

注意

- ・必ず付属の部品を指定通り使用してください。
故障等の原因となります。
- ・車両から外したネジ類は、必ず元の位置に戻してください。
事故等の原因となります。
- ・落下させたETC車載器は、機能保証ができなくなりますので取付けないようにしてください。
故障等の原因となります。
- ・重要保安部（エアバック等）用の車両ケーブルに配線を固定しないでください。
故障等の原因となります。
- ・デフロスタの吹出口をさけて配線してください。
火災等の原因となります。
- ・イグニッションラインには接続しないでください。
故障・事故等の原因となります。

4 取付け前の確認

■ 付属品の確認

取付作業を始める前に個装箱の中に以下の品目がそろっているかどうか確認してください。

万が一不足しているものがあつた場合には、販売店に連絡してください。

ETC車載器本体(1台)

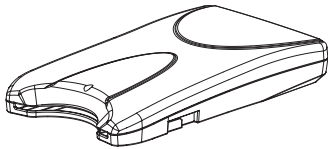

取付プレート(1台)
取付プレート用ネジ
(2個 - 予備用ネジ1個を含む)

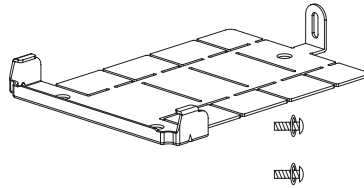

取付プレート用
両面テープ(1枚)

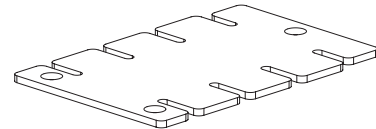

取
付
方
法

ETC車載器
アンテナユニット(1個)

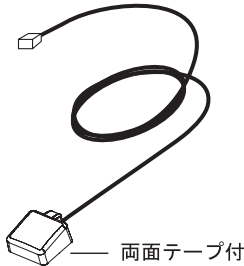

3Aヒューズ付電源ケーブル
(1個)

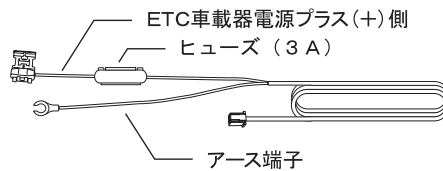

4 取付け前の確認

タイラップ(5個)



ケーブルクランプ(5個)



取扱説明書(1冊)
(本書)



5 ETC 車載器の取付け

■ 取付条件の確認

1. 取付け前にフロントガラスの種類をご確認ください。フロントガラスが熱線反射ガラスおよび熱線入りガラスなど電波を通し難い材質の場合、MOBE-7EXαはご利用できません。
MOBE-401（アンテナ車外設置タイプ）をご利用ください。
（お車のフロントガラスの仕様につきましては、お車を購入されたディーラー様等にご確認ください。）
2. アンテナユニットは、地上高が2mを超える場所には取付けないでください。
通信できない可能性があります。
3. アンテナケーブルは、同軸ケーブルとなっています。無理に曲げたり、引っばったり、押し込まないように扱ってください。アンテナケーブルの曲げ半径は約 15mm 以上にしてください。
4. 本体取付け用の取付プレートとアンテナユニットは、両面接着テープにて接着固定します。接着面のほこりおよび油類等の汚れを落としてから取り外れることがない様に確実に取付けてください。
5. 取付プレートは取付面の形状に合わせ、隙間が生じないように変形させてください。
6. 車両機器（エアバックシステム等）などの可動部への障害にならない場所に取付けてください。
7. 本体に貼ってあるラベルは、ETC車載器固有の情報が記入されています。はがさないようにしてください。
8. 車両を変更する場合は、再セットアップする必要があります。
けん引する／しない等車両の利用目的が変わった場合についても再セットアップの必要があります。



警告

- ・エアバッグが装着されている車両に取付ける場合は、絶対にエアバッグのカバー部分および作動時の妨げになるような場所には取付けないでください。
エアバッグが正常に動作しなかったり、事故等の原因となります。
- ・作業中のショート事故防止のため、取付け前にバッテリーのマイナス端子を外してから行ってください。（*）
感電・故障等の原因となります。
*：カーナビゲーションおよびカーステレオ等車内の電子機器の設定が解除される場合があります。



注意

- ・同軸ケーブルは損傷、極端な曲げ、断面形状の変形などにより、通信性能が低下する可能性がありますのでいねいに扱ってください。
- ・アンテナケーブルのコネクタは、ETC車載器本体のコネクタにしっかりと奥まで差し込んでください。路側アンテナと通信が出来なくなる可能性があります。
- ・アンテナユニットが外れた場合は、速やかに取付店にご相談ください。路側アンテナと通信が出来なくなる可能性があります。
- ・ルーフ前方に金属製庇、金属製ブーム、その他金属製張り出し構造を有する車では通信できなくなる可能性があります。

注意

- ・車を安全で平坦な場所に止めてください。
- ・パーキング・ブレーキをかけ、エンジンキーを抜いてください。
- ・取付けおよび固定する前に仮配線を行い、機器が正常に動作するか確認してください。
正常に動作しない場合は、取付けおよび配線を確認してください。
- ・ETC車載器へのセットアップ情報と、取付け車両が正しいことを確認してください。
- ・両面テープは、一度はがすと再度接着することは出来ませんので、ご注意ください。
- ・気温が低い（15℃以下）と両面テープの接着力が弱まりますので、ドライバー等を使用し、粘着面を暖めてください。取付け後24時間以内は、引っ張る等無理な力を加えないでください。

5 ETC 車載器の取付け

■ アンテナユニットの取付け

<1.1 フロントガラス貼付け方法>

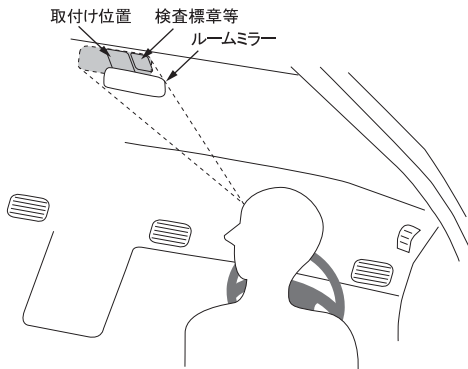

- ・フロントフィルムアンテナ、検査標章等と干渉しない。
- ・ルームミラーで死角となる範囲内で、運転者の視野を妨げない。

アンテナユニット取付け範囲確認

アンテナ設置高さ地上2m以下

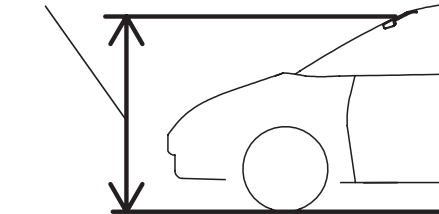

- ・フロントガラスが熱線反射ガラス、熱線入りガラス、メタリックガラス、ラミネート加工されたガラスの場合はご利用できません。

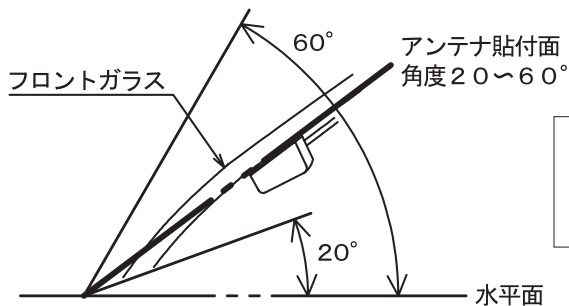

- ・フロントガラスのアンテナ貼付面が水平面を基準に20~60°の範囲である場所へ取り付けてください。



アドバイス

- ・トラックやバスなど、2mを超える場合は別売品のダッシュボード専用アンテナをお使いください。
- ・角度範囲外になる場合は別売品のダッシュボード専用アンテナをお使いください。

警告

- ・フロントガラスへの取付けは、平成11年12月27日告示の道路運送車両の保安基準第29号第4項第7号（運輸大臣または地方運輸局長が指定したもの）に対する運輸省告示第百二十号への適合性に対して保安基準に適合しています。本取扱説明書の記載以外の取付けや改造などを行った場合は、保安基準に適合しない場合があります。必ず本取扱説明書の記載通りに正しく取付けてください。上記取付条件に適合しない場合、通信できない可能性があります。

注意

- ・カーナビゲーション装着車への取付けの場合、ETC車載器（本体およびアンテナユニット）をGPSアンテナの周囲（100mm以内）およびその真上に取付けないでください。
- ・GPSアンテナの取付け位置は、車両メーカーおよびカーディーラー店に確認してください。
- ・アンテナユニット貼付面を無水アルコールでよく拭き取り、完全に乾いてから貼付けてください。
- ・両面テープは、一度はがすと再度接着することは出来ませんので、ご注意ください。
- ・気温が低い（15℃以下）と両面テープの接着力が弱まりますので、ドライヤー等を使用し、粘着面を暖めてください。取付け後24時間以内は、引っ張る等無理な力を加えないでください。

5 ETC 車載器の取付け

<1.2 フロントガラス貼付け方法>

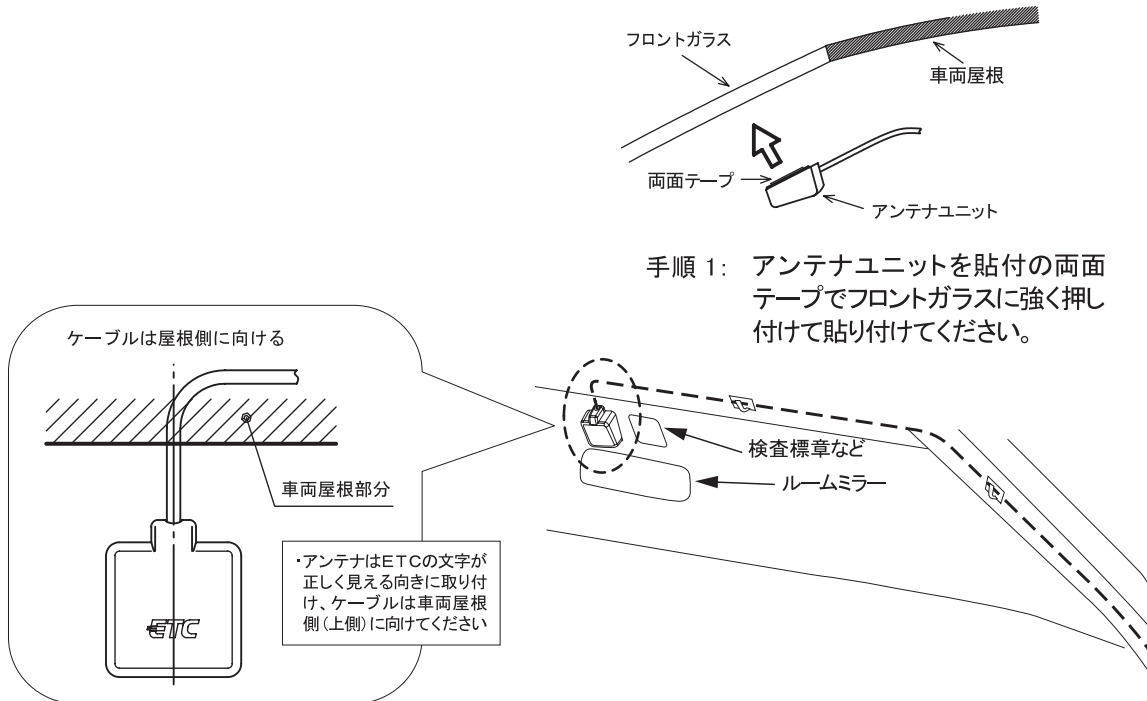

取
付
方
法

5 ETC 車載器の取付け

警告

- ・フロントガラスへの取付けは、平成11年12月27日告示の道路運送車両の保安基準第29号第4項第7号（運輸大臣または地方運輸局長が指定したもの）に対する運輸省告示第八百二十号への適合性に対して保安基準に適合しています。本取扱説明書の記載以外の取付けや改造などを行った場合は、保安基準に適合しない場合があります。必ず本取扱説明書の記載通りに正しく取付けてください。上記取付条件に適合しない場合、通信できない可能性があります。

注意

- ・カーナビゲーション装着車への取付けの場合、ETC車載器（本体およびアンテナユニット）をGPSアンテナの周囲（100mm以内）およびその真上に取付けしないでください。
- ・GPSアンテナの取付け位置は、車両メーカーおよびカーディーラー店に確認してください。
- ・アンテナユニット貼付面を無水アルコールでよく拭き取り、完全に乾いてから貼付けてください。
- ・両面テープは、一度はがすと再度接着することは出来ませんので、ご注意ください。
- ・気温が低い（15℃以下）と両面テープの接着力が弱まりますので、ドライヤー等を使用し、粘着面を暖めてください。取付け後24時間以内は、引っ張る等無理な力を加えないでください。

5 ETC 車載器の取付け

■ 本体の取付け

<本体取付け例>

- 手順 1: ETC 車載器本体とアンテナユニットの仮置きを行い、取付条件を満たしているかを確認します。
- 手順 2: ETC 車載器本体の取付位置の汚れを拭き取ります。
- 手順 3: 取付プレートを、両面テープで取付位置に貼付けます。
- 手順 4: 取付プレートを、貼付け面に強く押し付けてください。
(貼付け面との間に隙間ができない様に取付プレートを変形してください。)
- 手順 5: ETC 車載器本体を取付プレートにはめ込み、後面にネジで固定します。

取
付
方
法

5 ETC 車載器の取付け

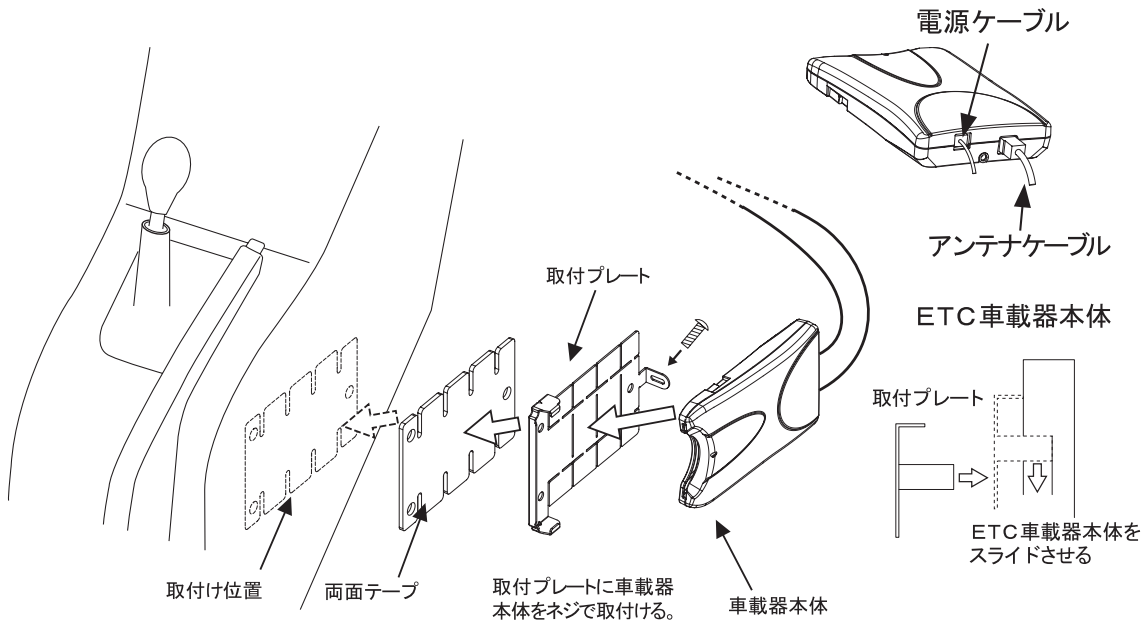

警告

- ・前方の視界を妨げる場所・運転に支障をきたす場所（ステアリング・シフトレバー・ブレーキペダルなどの運転操作を妨げる場所など）・急停車の場合など同乗者に危険を及ぼす場所には取付けないでください。
- ・運転者、同乗者の身体・衣服などが容易に接触するような場所には取付けないでください。事故等の原因となります。

注意

- ・飲み物やごみなどの異物が誤って混入するような場所には取付けないでください。
- ・ブザーの聞こえる場所に取付けてください。
- ・ETC 車載器（アンテナユニットおよびケーブルを含む）に、衝撃および無理な力の加わる取付け方はしないでください。故障等の原因となります。

注意

- ・本体貼付け面を無水アルコール等でよく拭き取り、完全に乾いてから貼付けてください。
- ・貼付け面の表面が、本皮・木製パネル・布貼り等の樹脂でない場合は、表面を傷める場合がありますので貼付けないでください。固定方法はお客様とご相談ください。
- ・両面テープは、一度はがすと再度接着することは出来ませんので、ご注意ください。
- ・気温が低い（15℃以下）と両面テープの接着力が弱まりますので、ドライヤー等を使用し、粘着面を暖めてください。取付け後24時間以内は、引っ張る等無理な力を加えないでください。

5 ETC 車載器の取付け

■ 配線

<配線例>

配線は、車両により左右どちらか行いやすい方向へ取り回してください。
ケーブルのあまりは、束ねて車両ケーブル等にタイラップで固定してください。

手順1：ETC車載器からのケーブルをケーブルクランプで止めながら、配線を行います。

- ・電源ケーブルの+側(エレクトロタップ側)は、車のACCラインへ接続します。
- ・電源ケーブルの-側(クワ端子側)は、車のアースラインへ接続します。

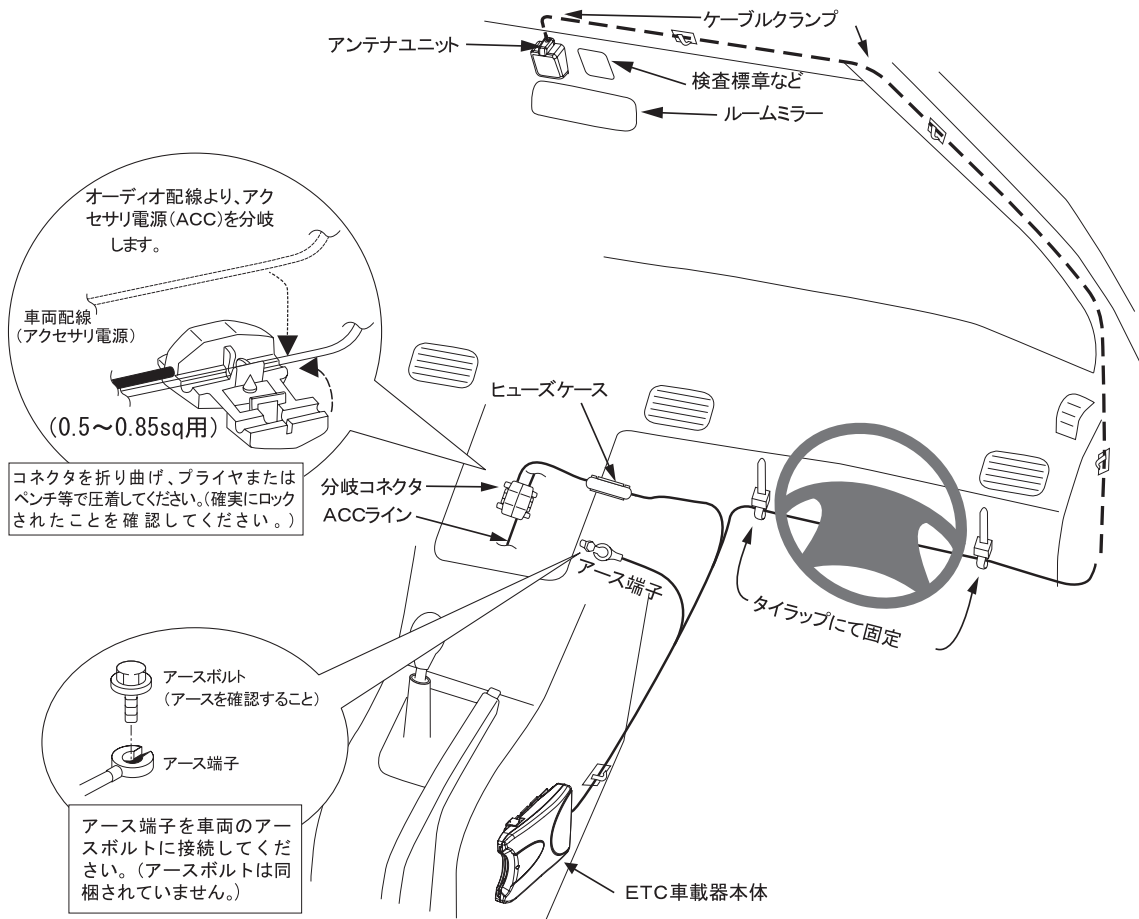

取
付
方
法

5 ETC 車載器の取付け

5 ETC 車載器の取付け

警告

- ・作業中のショート事故防止のため、取付け前にバッテリーのマイナス端子を外してから行ってください。(*)感電・故障等の原因となります。
- ・ケーブル類は、運転操作の妨げにならないよう、付属のタイラップおよびケーブルクランプ等で固定してください。事故等の原因となります。
- ・車両のボルト・ナット・ネジを使用する場合、ステアリング・ブレーキ系統・タンク等の保安部品のボルト・ナット・ネジは使用しないでください。事故等の原因となります。
- ・ケーブル類を配線する時は、車両側部品との噛み込みに注意し、突起物に当たらないようにしてください。事故・火災・感電等の原因となります。
* : カーナビゲーションおよびカーステレオ等車内の電子機器の設定が解除される場合があります。
- ・ケーブルは、ブレーキ・フューエルパイプ類・ホース類にクランプしないでください。また、振動でケーブルがブレーキ・フューエルパイプ類・ホース類に触れないよう、間隔を取り配線してください。
- ・取付完了後は、ブレーキ・ライト・ホーン・ウinker等全ての電装品が正常に動作することを確認ください。事故・火災・感電等の原因となります。

注意

- ・重要保安部（エアバック等）用の車両ケーブルに配線を固定しないでください。故障等の原因となります。
- ・デフロスタの吹出口をさけて配線してください。火災等の原因となります。
- ・イグニッションラインには接続しないでください。故障等の原因となります。
- ・ETC車載器（アンテナユニットおよびケーブルを含む）に、衝撃および無理な力の加わる取付け方はしないでください。故障等の原因となります。
- ・ケーブルは、配線図に従いコネクタ接続し、必ず絶縁処理を行ってください。使用しないケーブルの末端およびコネクタも絶縁処理を実施してください。ショート事故を起因として焼損事故発生のおそれがあります。
- ・ケーブル配線時、車両の狭い孔を通したり、鉄板などのエッジ部および高温部近くに配線する場合は、必ずケーブル保護のためコルゲートチューブなどの被覆をしてください。ケーブルなどのショート事故を起因として焼損事故発生のおそれがあります。
- ・ケーブルは、シートのようなスライド機構部から離して配線してください。ケーブルがスライド機構に噛み込まれることによるショート事故を起因として焼損事故発生のおそれがあります。
- ・ETC車載器電源プラス（+）側は、車両のバッテリーに直接接続しないでください。必ず車両側ケーブルのヒューズを経由して接続してください。ケーブルなどのショート事故を起因として焼損事故発生のおそれがあります。
- ・ヒューズは、必ず3Aの管型を使用してください。ショート事故発生時、接続の機器類に大電流が流れ、機器類の焼損事故および故障の原因となります。
- ・車両ケーブルは、ねじったり、強く引っ張らないでください。車両故障の原因となります。
- ・ケーブルを引っ張って、コネクタを切り離さないでください。断線および接触不良の原因となります。
- ・電源は、エンジンキーをオフにしたときに電源が切れる場所より分岐してください。バッテリー上がりの原因となります。
- ・エンジンキーがアクセサリ・オンの状態で電源が供給される場所に接続してください。ETC車載器が正常に動作しません。
- ・アースボルトのアースが確実に取れているかサーキットテスターで確認してください。

6 別売品ダッシュボード専用アンテナ (QCZ-7081)

■ ダッシュボード取付け

※ダッシュボード専用アンテナは⑤ETC車載器の取付け ■アンテナユニットの取付けに適合しない場合のみご使用ください。

取付け範囲

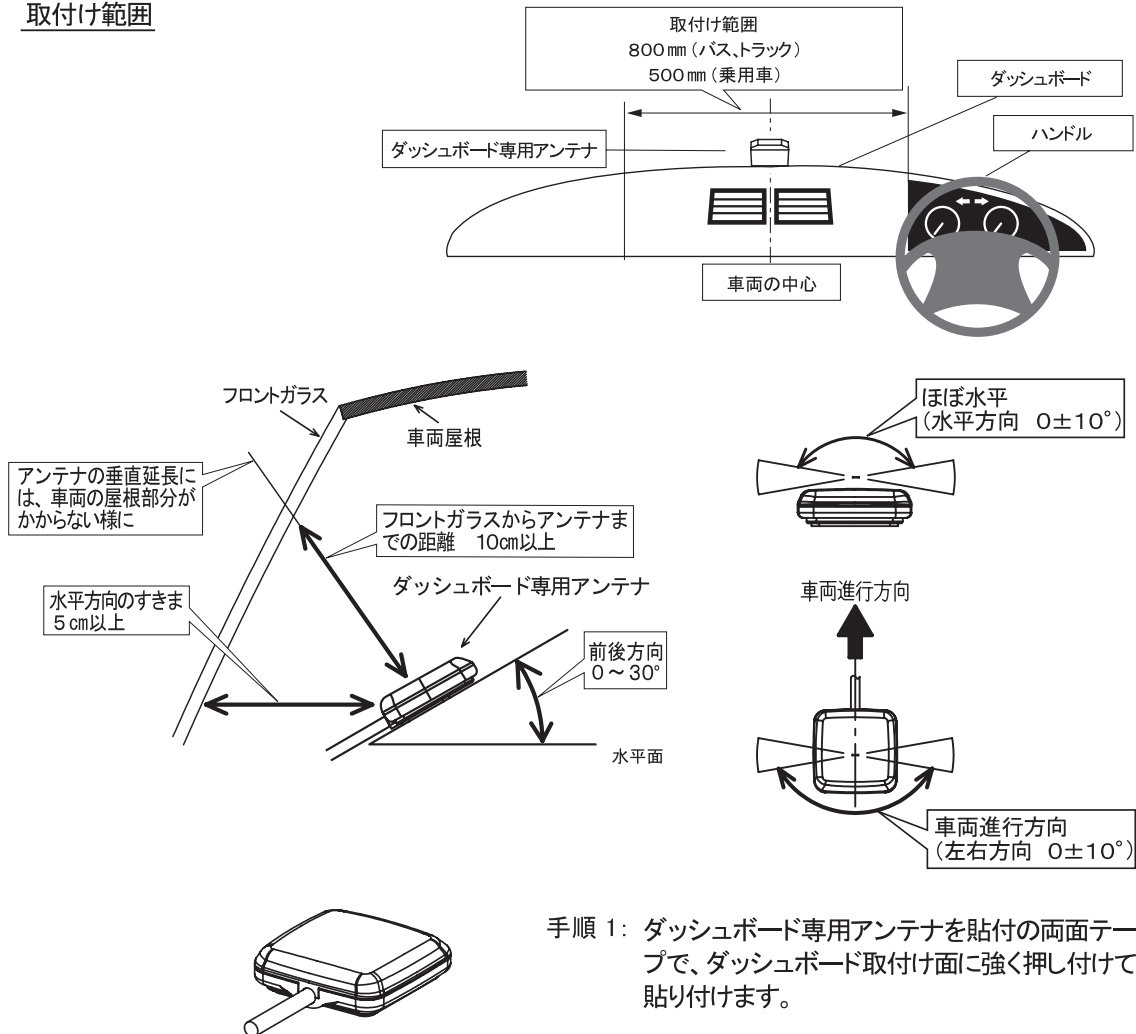

取 付 方 法

⑥ 別売品ダッシュボード専用アンテナ

注意

- ・カーナビゲーション装着車への取付けの場合、ETC車載器(本体およびアンテナユニット)をGPSアンテナの周囲(100mm以内)およびその真上に取付けしないでください。
- ・GPSアンテナの取付け位置は、車両メーカーおよびカーディーラー店に確認してください。
- ・アンテナを直にダッシュボードに貼付けると通信できません。ダッシュボード専用アンテナを必ずご利用ください。
- ・ダッシュボード専用アンテナ貼付け面を無水アルコール等でよく拭き取り、完全に乾いてから貼付けてください。
- ・貼付け面の表面が、本皮・木製パネル・布貼り等の樹脂でない場合は、表面を傷める場合がありますので貼付けしないでください。固定方法はお客様とご相談ください。
- ・両面テープは、一度はがすと再度接着することは出来ませんので、ご注意ください。
- ・気温が低い(15℃以下)と両面テープの接着力が弱まりますので、ドライヤー等を使用し、粘着面を暖めてください。取付け後24時間以内は、引っ張る等無理な力を加えないでください。

7 セットアップ手順

このセットアップ手順はセットアップ店様向けです。セットアップカードはセットアップ店様に準備されたカードです。(ETCカードではありません。)

1. ETC車載器の電源を入れます。

橙色点灯

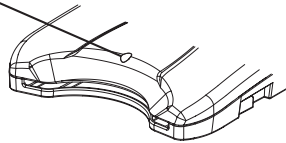

LEDが橙色点灯します。



ピピピピッ
ピピピピッ
ピピピピッ

LEDが赤色点滅し、「ピピッ」(計6回)という音が鳴ります。

赤色点滅

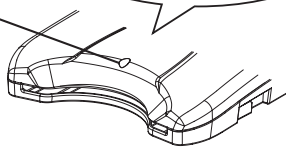

取
付
方
法

7
セ
ット
ア
ップ
手
順

2. ETC車載器にセットアップカードを挿入します。

緑色点滅

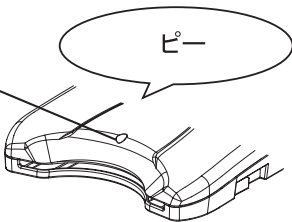

「pee」の音と共に、LEDが緑色点滅します。



緑色点灯

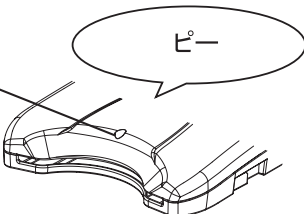

LEDが緑色点灯し、「pee」(計1回)という音が鳴ったら、セットアップ終了です。

3. ETC車載器からセットアップカードを抜きます。

赤色点灯

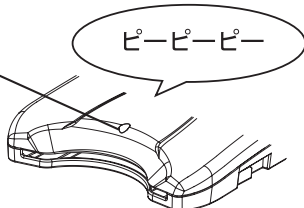

LEDが赤色点灯し、「pee-pee-pee」(計3回)という音が鳴ります。

注意

- ・セットアップカードを挿入し、LEDが緑色点滅している間は、セットアップカードを抜いたり電源を切ったりしないでください。セットアップが正常に終了しません。
- ・セットアップカードが異常の場合は、LEDが赤色点滅し、「ピピッ」という音がカードを引き抜くまで連続して鳴ります。

ETC 車載器の各部の名称と主な機能

正面から見た図

LED

ETC車載器と路側アンテナとの通信結果を表します。

(通信が正常終了した場合は橙色点灯。
異常終了した場合は赤色点灯します。)

ETCカードの認証結果を表します。

(ETCカードを正しく挿入し、
ETC車載器が正常に認識すると、
緑色点灯します。)

ETCカードスロット

ETCカードを
挿入します。

ETCカード

ICチップ面を上、ETCカードの
挿入マークに従い挿入します。

(挿入マークはETCカードにより異なります。)

ブザー

ETCゲートの通過結果やカードの
抜き差し、異常などを、ブザーにて
通知します。

アンテナユニット

路側アンテナと通信しやすい
位置に設置します。

ICチップ

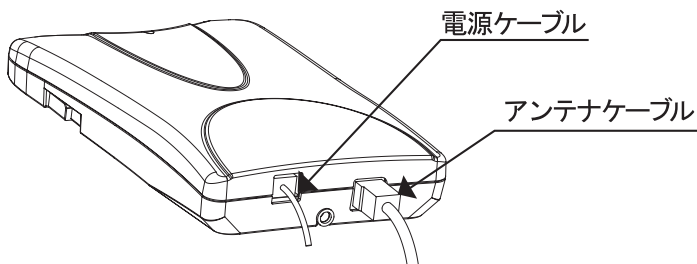

電源ケーブル

アンテナケーブル



注意

- ・ ETC車載器はETCカードの有効期限切れを判別できません。有効期限の切れたETCカードは使用しないでください。
- ・ ETCカードの取扱いについては、ETCカード発行会社の提示する注意事項に従ってください。
- ・ ETCカードの盗難・紛失にはご注意ください。

ETCカードの抜き差し

ETCカードの差込み操作(乗車時の操作)

1. エンジンを始動します。

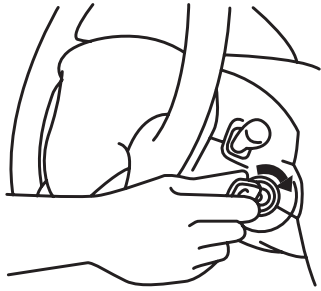

エンジンを始動するとETC車載器に電源が入り、自己診断が行われます。この間、LEDが橙色点灯します。

【正常な場合】

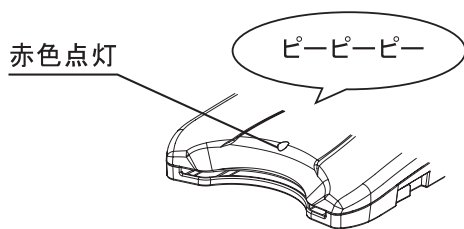

LEDが赤色点灯し、「ピーピーピー」(計3回)という音が鳴ります。

【異常な場合】

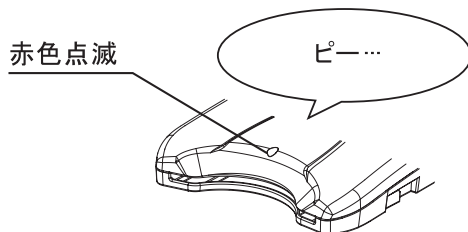

LEDが赤色点滅し、「ピー」という音が連続して鳴ります。



アドバイス

セットアップされていないETC車載器はLEDが赤色点滅し、「ピピッ」(計6回)という音が鳴ります。



警告

- ・ 走行中は、ETC車載器の操作を行わないでください。安全な走行が損なわれ、事故等の原因となります。



注意

- ・ ETC車載器異常が発生した場合は、一旦エンジンを停止して、再度エンジンを始動してください。それでもETC車載器異常が発生した場合は、お取付けになった取付店にご相談ください。
- ・ 変形したカードを挿入しないでください。ETC車載器から排出できなくなり故障等の原因となります。

ETCカードの抜き差し

2. ETC車載器にETCカードを挿入します。

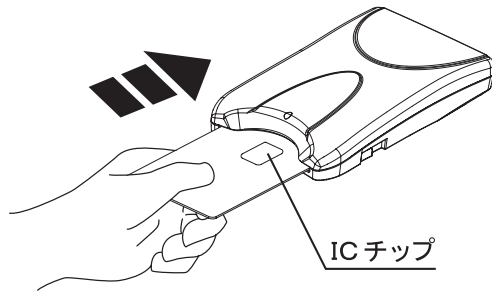

アドバイス

ETCカードは図のようにカチッと音がするまで挿入してください。
(ICチップの向きに注意してください。)

ETCカードを挿入します。
「ピー」の音と共に、LEDが緑色点滅します。

【正常な場合】

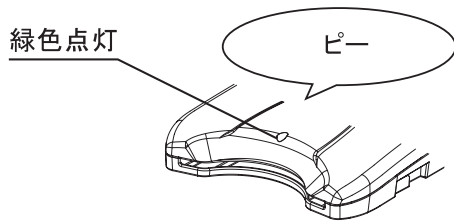

(自動的に) ETCカードが正しく挿入されていることをチェックします。チェックには数秒かかります。

LEDが緑色点灯し、「ピー」(計1回)という音が鳴ります。

【異常な場合】

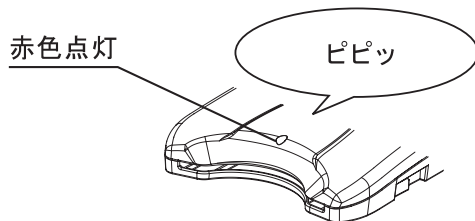

カード異常の場合はLEDが赤色点灯し「ピピッ」という音が連続で鳴ります。

ETCカードの抜き取り操作(降車時の操作)

1. 車を停車し、ETCカードを抜き取ります。

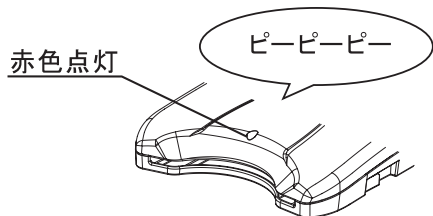

LEDが赤色点灯し、「ピーピーピー」(計3回)という音が鳴ります。

2. エンジンを停止します。

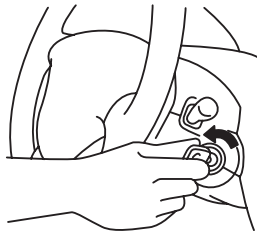

⚠ 注意

- ・ ETC車載器に有効期限の切れたETCカードを差し込んでも、エラー表示されません。
- ・ ETCカード異常が発生した場合は、ICカードの接触端子面が汚れていないことを確認してください。再度ETCカード異常が発生した場合は、ETCカード発行会社にお問い合わせください。
- ・ ETCカードの盗難・紛失にはご注意ください。

ETC車載器の表示とメッセージ

ETCゲート(入口・検札用)を通過したとき

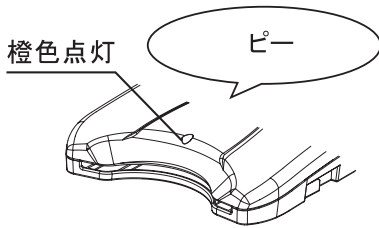

LEDが橙色点灯し(10秒間)、「ピー」(計1回)という音がします。

ETCゲート(出口・精算用)を通過したとき

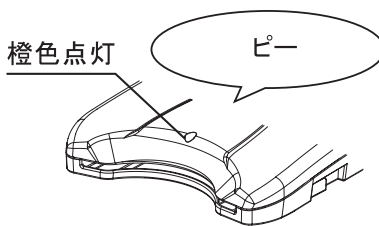

精算処理が終了したら、LEDが橙色点灯し(10秒間)、「ピー」(計1回)という音がします。

使
い
方

警告

- ・有効期限が経過したETCカード、利用を停止されているETCカードなどETCカードが有効でない場合は、開閉バーは開きません。
- ・料金所を通過するときは車間距離を確保し、他車と接触しないよう十分注意してください。
- ・危険ですので、料金所では車両をバックしないでください。
- ・料金所では、前方の開閉バーが開いたことを確認してからお進みください。何らかのエラー・故障等の発生、ETCカードの差し忘れ、道路管理上の理由などにより開閉バーが開かず、車両と開閉バーが接触することがあります。
- ・走行中は、ETC車載器の操作を行わないでください。安全な走行が損なわれ、事故等の原因となります。

注意

- ・ETC車載器のLEDが橙色点灯中および走行中には、ETC車載器からETCカードの抜き差しをしないでください。ETCカード内のデータが破損するおそれがあります。
- ・出口ETCゲートでは、入口ETCゲートで使用したETCカードを必ず使用してください。

ETC車載器の表示とメッセージ

ETC 車載器の表示とメッセージ

ETC ゲート予告アンテナを通過したとき

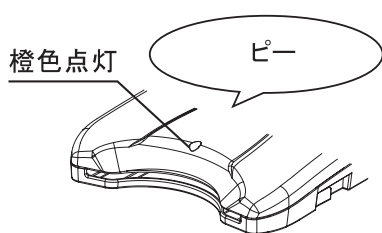

正常な場合

- ・ LEDが橙色点灯し(10秒間)、「ピー」(計1回)という音がします。

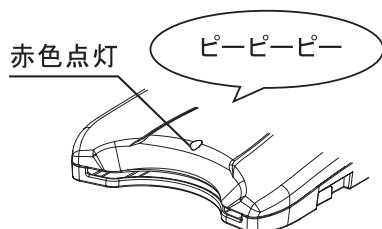

異常な場合

- ・ LEDが赤色点灯し、「ピーピーピー」(計3回)という音がします。



アドバイス

- ・ 予告アンテナは道路側のシステムにより、ある場合とない場合があります。
- ・ 予告アンテナは料金所の手前に設置され、ETC車載器と通信し、ETC車線を利用できるかどうかを ETC車載器を通じて運転者にあらかじめ通知するためのアンテナです。

通知内容		備考
LED	ブザー	
橙色点灯	ピー	通行可です。このままお進み下さい。
赤色点灯	ピーピーピー	係員のいる車線にお進みください



注意

- ・ ETC車載器の ETC 橙色点灯中は、ETCカードを抜かないでください。ETCカード内のデータが破損するおそれがあります。
- ・ 走行中には、ETC車載器から ETCカードの抜き差しをしないでください。ETCカード内のデータが破損するおそれがあります。
- ・ ETCゲート出口では、必ず ETCゲート入口で使用した ETCカードで通過してください。

- ETCゲート予告アンテナ通過以外でLEDが赤色点灯、ブザーが「ピーを3回」の場合**
 - ・ 電波状況によりETCゲートを通過後、LED赤色点灯、ブザーが「ピーを3回」通知することがあります。(23ページの異常通知内容一覧)
 - この事象が発生した場合は万一来に備え、
 - 入口ETCゲートで発生した場合：
 - 出口料金所では係員のいる車線(一般車線又は混在車線)にお進みください。
 - 出口ETCゲートで発生した場合：
 - 引き続き高速道路を利用される場合は、19～20ページの手順に従い、車載器がETCカードを正常に認識することを確認した後、高速道路をご利用ください。異常が発生した場合は、24ページのトラブルシューティングをご参照ください。

■ 通知内容一覧

■ 正常時の通知内容一覧

タイミング	通知内容		備考
	LED	ブザー	
電源投入直後	橙色点灯	—	自己診断中です
自己診断結果正常時	赤色点灯	「ピー」を3回	カードが未挿入です
正常ETCカード挿入時	緑色点灯	「ピー」	カードは正常です
ETCゲート(入口・検札用)を通過したとき	橙色点灯	「ピー」	通行できます
ETCゲート(清算用)を通過したとき	橙色点灯	「ピー」	通行できます
ETCゲート予告アンテナを通過したとき	橙色点灯	「ピー」	
ETCカード未挿入お知らせアンテナを通過したとき	—	—	正常時は通知されません

- * ETCゲートは、保守や修理のため封鎖されることがあります。ご注意ください。
- * ETCゲート通過時の通知内容については、21～22ページをご参照ください。
- * ブザーが聞こえる状態であることを確認してから、ETCをご利用ください。

■ 異常時の通知内容一覧

タイミング	通知内容		備考
	LED	ブザー	
電源投入直後自己診断結果異常時(未セットアップ時)	赤色点滅	「ピピッ」を6回	カードを認識しません ETC車載器がセットアップされていません *2
電源投入直後自己診断結果異常時(ETC車載器異常時)	赤色点滅	「ピー」を連続 *1	カードを認識しません ETC車載器に異常があります *2
ETCカード異常検出時	赤色点灯	「ピピッ」を連続 *1	カードを認識しません カードに異常があります *2
道路側のアンテナとの通信失敗時	赤色点灯	「ピー」を1回もしくは「ピピッ」を6～7回	ETCゲートを通過できません *2
ETCゲートを通過したとき	赤色点灯	「ピー」を3回	通信エラーの可能性があります *3
ETCゲート予告アンテナを通過したとき	赤色点灯	「ピー」を3回	ETCゲートを通過できません *3
ETCカード未挿入お知らせアンテナを通過したとき	赤色点灯	「ピー」を3回	ETCカードが正常に挿入されていません *3

- *1 ETCカードを抜き取るとブザー音は停止します。
- *2 対処法に関しては、24ページをご参照ください。
- *3 ETCゲート/ETCゲート予告アンテナ/ETCカード未挿入お知らせアンテナを通過時の対処法に関しては、22ページをご参照ください。

12 点検・処置手順

■ トラブルシューティング（「原因」と「対処法」の○数字が対応しています）

トラブル発生時は以下のような点検・対処をお願い致します。
点検・対処しても改善されない場合は取付け店様もしくはカスタマーセンターにご相談ください。

	トラブル内容	想定される原因	対処法
1	電源が入らない	① ケーブル断線 ② コネクタ接触不良 ③ ヒューズ断線 ④ 車載器内部回路不良	① ケーブル点検・修理 ケーブル接続見直し ② コネクタ点検・修理 ③ ヒューズ交換 ④ 車載器交換
2	カードが入らない	① カード変形 ② カード挿入部変形 ③ カード挿入部に異物あり ④ カードコネクタ変形 ⑤ カード挿入方向違い	① 利用者にカード交換を依頼 ② 車載器交換 ③ 点検・修理 ④ 車載器交換 ⑤ カードを正規方向に挿入
3	カードが抜けにくい	① カード変形 ② カード挿入部変形 ③ カード挿入部に異物あり ④ カードコネクタ変形	① 利用者にカード交換を依頼 ② 車載器交換(ケース修理) ③ 点検・修理 ④ 車載器交換
4	カードを認識しない	① 未セットアップ ② 車載器内部回路不良 ③ カード異常 ④ カード接点不良(極部汚れ等) ⑤ カードコネクタ不良	① セットアップ実施 ② 車載器交換 ③ 正常カードを使用する ④ カード接点の点検・清掃 ⑤ 車載器交換
5	ブザーが鳴らない	① ブザー不良 ② 車載器内部回路不良	① 車載器交換 ② 車載器交換
6	LEDが光らない	① LED部不良 ② 車載器内部回路不良	① 車載器交換 ② 車載器交換
7	ETCゲートを通過できない	① 車載器無線部不良 ② 車載器取付位置不良(角度等) ③ 通信を妨げる外部要因 熱反射フロントガラス等 ④ 車種データ等の違い	料金所の指示にしたがってください。 ① 車載器点検(異常があれば交換) ② 取付位置・角度調整 ③ 外部要因の削除 車両取付可否確認 ④ 車両情報確認(再セットアップ)
8	ETC車載器を取付後、車両の機器に異常が出た。	① ケーブル接続ミス ② 取付方法不適切	① ケーブル取回し確認 ② 取付方法確認
9	車両を変更したい	—————	再セットアップ
10	取付ガタ・脱落	① ネジの緩み・脱落 ② 粘着テープ劣化 ③ 機械的ストレス	① ネジ増締め、再取付け ② 粘着テープ交換 ③ 落下等の衝撃が加わった物は車載器を交換
11	操作しにくい	① 取付場所により、運転席からの操作(カード抜き等)ができない	① 取付位置検討・変更

使
い
方

12 点検・処置手順

アドバイス

- ・ ETC車載器に電源が入らない時、また、走行中にLEDが点灯したり、消灯する場合は、取付店にご相談ください。配線が断線している、コネクタ類がゆるんでいる、ヒューズ(3A)が切れていることなどがあります。

■ 概略仕様

【本体】

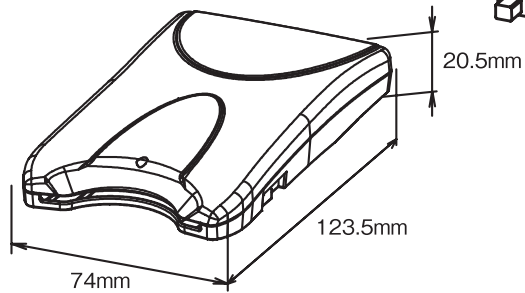

【アンテナユニット】

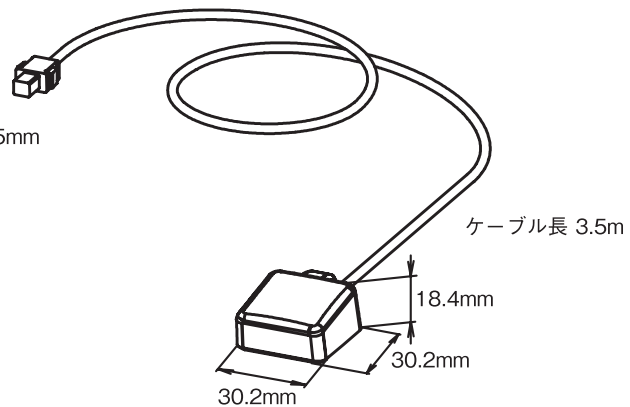

【仕様】

本体寸法	74.0 (W) × 123.5 (D) × 20.5 (H) (mm)
アンテナ寸法	30.2 (W) × 30.2 (D) × 18.4 (H) (mm) ケーブル長 3.5m
アンテナタイプ	フロントガラス貼付専用
入力電圧	DC12V / 24V
LED表示	E T Cカード認証状態, E T Cカードの通信状態など
本体質量	100g 以下
使用温度範囲	-30℃ ~ +85℃

※製品の仕様及び外観は、改良のために予告無く変更することがありますので、予めご了承下さい。

■ 別売品

【ダッシュボード専用アンテナ(QCZ-7081)】

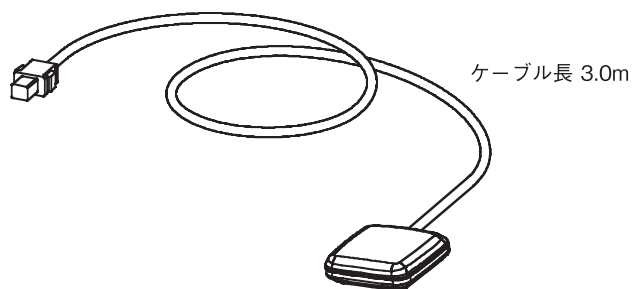

■ 東日本高速道路株式会社

NEXCO東日本お客さまセンター 0570-024024
(PHS・IP電話のお客様) 03-5338-7524
受付時間 24時間 (年中無休)

■ 中日本高速道路株式会社

NEXCO中日本ハイウェイガイド 0570-090333
(PHS・IP電話のお客様) 052-223-0333
受付時間 24時間 (年中無休)

■ 西日本高速道路株式会社

NEXCO西日本ハイウェイガイド 0570-080333
(PHS・IP電話のお客様) 06-6876-9022
受付時間 24時間 (年中無休)

■ 本州四国連絡高速道路株式会社

お客様窓口 078-291-1033
受付時間 月～金 9:00～17:30 (土日・祝日・年末年始を除く)

■ 首都高速道路株式会社

首都高ETCコールセンター 03-6667-5859
受付時間 9:00～18:00 (年中無休)

■ 阪神高速道路株式会社

阪神高速お客さまセンター 06-6576-1484
受付時間 平日 8:30～19:00
土日・祝日・年末年始 9:00～18:00 (年中無休)

■ 名古屋高速道路公社

名古屋高速お客様センター 052-919-3200
受付時間 9:00～19:00 (年末年始を除く毎日)

■ 福岡北九州高速道路公社

営業企画課 092-631-3284
受付時間 9:00～17:30 (土日・祝日・年末年始を除く毎日)

■ 財団法人道路システム高度化推進機構 (ORSE)

ETCお問い合わせ窓口 03-5216-3856
受付時間 月～金 9:00～17:30 (土日・祝日・年末年始を除く)

※お問い合わせ先は予告なく変更される場合がありますので、予めご了承ください。

保証書とアフターサービス

保証規定（よくお読みください）

- 修理に関するお問い合わせは、保証書をご持参の上お買い上げの販売店（または取付店）へご相談ください。
- 出張修理は行っておりません。修理が必要な場合にはお買い上げの販売店（または取付店）経由保証書を添えて製品を弊社 ETC 車載器カスタマーセンター宛ご送付ください。
- 保証期間内であっても次のような場合は有償のお取り扱いとなります。
 - 本保証書のご提示がない場合。
 - お取付年月日、販売店の記入がない場合、または字句を書き換えられた場合。
 - 製品または保証書に弊社で作成した製造銘版シールが貼付されていない場合、または、保証書に記載された製造番号と製品の製造番号が一致しない場合。
 - お買い上げ後の輸送、移動時の落下などお取り扱いが不適切なため生じた故障及び損傷。
 - 使用上の誤り、および対象製品を分解、改造、部品交換、調整、取り外しをされた場合。
 - 地震、落雷、風水害などの天災、火災や異常電圧及び交通事故による故障及び損傷。
 - 接続している他の機器、及び不適當なカードの使用、異物の混入に起因して本製品に生じた故障および損傷。
 - ご利用済み ETC 車載器を購入・譲渡等により取得された場合。
- 本保証書は日本国内においてのみ有効です。
- 本保証書を紛失した場合は、再発行いたしませんので大切に保管ください。
- 次に示す費用は負担いたしません。
本製品を使用できなかったことによる不便さおよび損失（電話代、牽引代、レンタカー代、休業補償、商機逸失の補償等、御適用されなかった ETC 割引等）、開閉バーに接触した等の理由で車両・積荷等を損傷された場合の修理代等。

三菱重工 ETC 車載器保証書

お客様へ

このたびお買い求め頂きました ETC 車載器について、お買い上げ日（保証書記載）から起算して1ヶ年以内に製造上に起因する故障が生じ、保証期間内に修理を依頼された場合、無償にて修理または交換致します。

保証期間内でも有償となる場合がありますので、上記の保証規定をよくお読みください。

修理（交換を含む）後の保証期間は3ヶ月となります。ご購入後の保証に残存期間がある場合にはその期間も継承します。

型式	MOBE-7EX α		管理 番号	製造銘版シール 貼付
車両番号				
お客様	フリガナ お名前 様			
	TEL () 〒 ご住所			
お買い上げ日	年	月	日	保証期間 お買い上げ日より 1ヶ年
取扱店	住所・店名			
	TEL ()			

※この保証書は本書に明示した期間・条件のもとにおいて無償での修理・交換をお約束するものです。この保証書によってお客様の法律上の権利を制限するものではありませんので、保証期間経過後の修理・交換などにつきご不明の場合は、お買い上げの販売店にお問い合わせください。

※保証書にお客様名、お買い上げ日、販売店名が記入されていない場合は無効となりますので、必ず記入の有無をご確認ください。

H23-021272-00